



# Détecteurs de mouvement

## Technologie IRP, infrarouge passif



EV100-F/  
EV100PI-F

EV105-F

### La gamme EV100

- Détecteur de mouvement de 10 m / 12 m
- 5/7 rideaux, miroir avec focale progressive
- Traitement du signal digital en 4D
- Variante pour immunité aux animaux domestiques disponible (PI)
- Certifications:  
NF A2P type 2 – EN50131 grade 2
- Garantie 5 ans

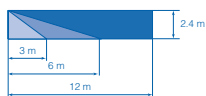
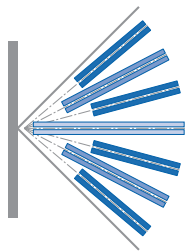

EV1012/  
EV1012PI

EV1012AM

### La gamme EV1000

- Détecteur de mouvement de 12 m
- 9 rideaux, technologie miroir "Tri-Brid"
- Traitement du signal digital en 5D
- Variante pour immunité aux animaux domestiques disponible (PI)
- Variante anti-masquage (AM) disponible
- Certifications:  
NF A2P type 2 /3 – EN50131 grade 2/3
- Garantie 5 ans

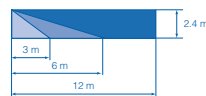
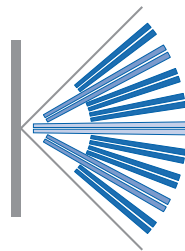

EV1116

EV1116AM

### La gamme EV1100

- Détecteur de mouvement de 16 m
- 11 rideaux, technologie miroir "Tri-Brid"
- Traitement du signal digital en 5D
- Mémoire d'alarme
- Variante anti-masquage (AM) disponible
- Certifications:  
NF A2P type 2/3 – EN50131 grade 2/3
- Garantie 5 ans

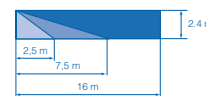
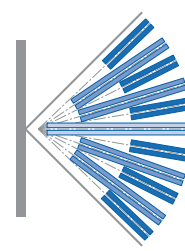

# Détecteurs de mouvement

## Technologie vectorielle

VECT-R



VE1012/  
VE1012PI/  
VE1016

VE1012AM/  
VE1016AM

### La gamme VE1000

- Détecteur de mouvement vectoriel de 12/16 m
- 9 rideaux, technologie miroir "Tri-Brid"
- Traitement du signal vérifié vectoriellement
- Variante pour immunité aux animaux domestiques disponible (PI)
- Variante anti-masquage (AM) disponible
- Certifications:  
NF A2P type 2/3 – EN50131 grade 2/3
- Garantie 5 ans

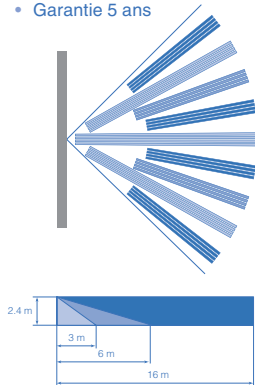

VE1120

VE1120AM

### La gamme VE1100

- Détecteur de mouvement vectoriel de 20 m
- 11 rideaux, technologie miroir "Tri-Brid"
- Traitement du signal vérifié vectoriellement
- Mémoire d'alarme
- Variante anti-masquage (AM) disponible
- Certifications:  
NF A2P type 2/3 – EN50131 grade 2/3
- Garantie 5 ans

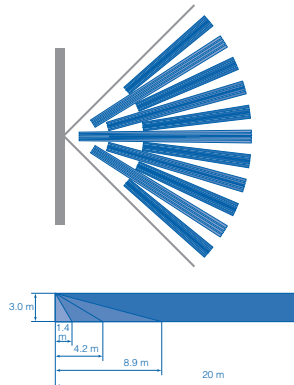

VE735

VE735AM

### La gamme VE700

- Détecteur de mouvement vectoriel de 20 m
- Avec un rideau central de 60 m ("long beam")
- 11 rideaux, miroir avec focale progressive
- Traitement du signal vérifié vectoriellement
- Mémoire d'alarme
- Variante anti-masquage (AM) disponible
- Certifications:  
NF A2P type 2/3 – EN50131 grade 2/3
- Garantie 5 ans

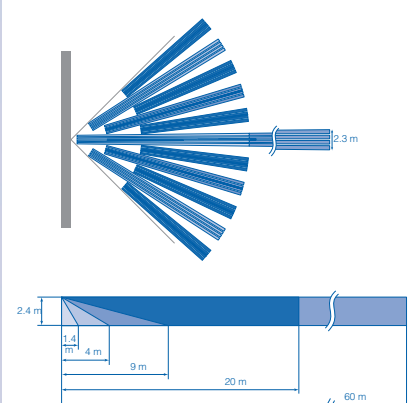

## L'outil d'alignement laser pour la gamme VE735

VECT-R



- Alignement simplifié
- Gains temps & efficacité

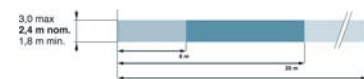

## La puissance de la précision

Nous sommes le leader incontesté dans l'industrie grâce à l'optique à miroir extrêmement avancée et sophistiquée. Cette optique combinée avec un traitement du signal unique fait que de nos détecteurs de mouvement sont plus stables et plus sensibles dans des circonstances difficiles. L'ensemble permet une détection fiable. Un développement révolutionnaire au niveau 'step focus' et 'gliding focus' combiné avec un développement de miroirs ont créé une optique à miroir hybride particulièrement très performante. 'Gliding focus' (la focale progressive) signifie que chaque segment de miroir crée un rideau de détection en continu. Ceci est réalisé en faisant glisser progressivement la focale sur l'optique du miroir depuis les zones sous le détecteur (angle de vue large en point haut du miroir) vers les zones éloignées (angle de vue étroit en point bas du détecteur). Le résultat est un détecteur qui offre une sensibilité égale sur tout le champ de détection.

## Double technologie



DD100/  
DD100PI

DD105

### La gamme DD100

- Détecteur de mouvement double technologie (IRP+Radar) de 10/12 m
- 5/7 rideaux, miroir à focale progressive
- Traitement du signal digital en 4D
- Résistance FDL intégrée (DD105)
- Variante pour immunité aux animaux domestiques disponible (PI)
- Certifications:  
NF A2P type 2 – EN50131 grade 2
- Circuit ASIC double technologie

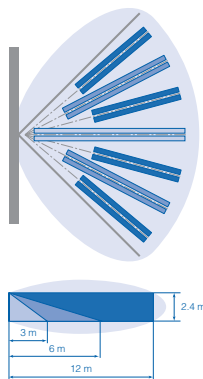

DD325P-F

### La gamme DD300

- Détecteur de mouvement double technologie (IRP+ultrason) de 12 m
- 7 rideaux, miroir à focale progressive
- Traitement du signal digital en 4D
- Véritable contrôle de la portée
- Sélection sur site de la couverture
- Certifications:  
NF A2P type 2 – EN50131 grade 2

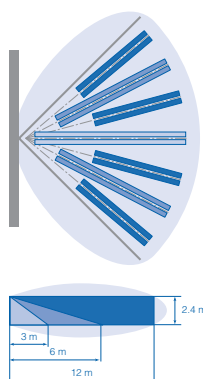

DD455/  
DD475/  
DD495

DD477AM/  
DD497AM

### La gamme DD400

- Détecteur de mouvement double technologie (IRP+Radar) de 12/16/20 m
- 7/9 rideaux, miroir à focale progressive
- Traitement du signal digital en 4D
- Variante anti-masquage (AM) disponible
- Circuits ASIC double technologie
- Certifications:  
NF A2P type 2/3 – EN50131 grade 2/3

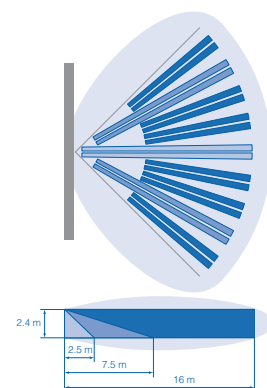

## Détecteurs extérieur - Double technologie



DI601

DDI602-F3

- Plage de réglage électronique: 10/20/30m
- Esthétique attrayante
- 10 à 70° d'angle de détection
- 180° et 90° double axe d'inclinaison pour un réglage flexible
- Module capteur est masqué
- Résistant «EOL»
- Haute résistance à la poussière et à l'humidité (IP65)
- 2 ans de garantie

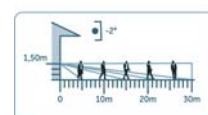
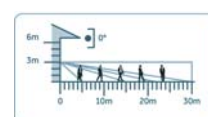



# Détecteurs de mouvement

## Technologie 360°



EV669

### La gamme EV600

- Détecteur de mouvement IRP de 20 m pour plafond
- 18 rideaux, miroir à focale progressive
- Traitement du signal digital en 4D
- Hauteur de montage maximum de 5 mètres
- Accessoires disponibles pour montage intégré
- Mémoire d'alarme intégrée
- Certifications:  
NF A2P type 2 – EN50131 grade 2

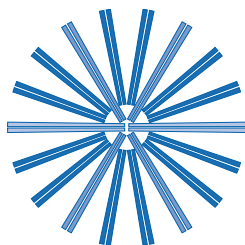

DD669/  
DD669AM

### La gamme DD600

- Détecteur de mouvement double technologie (IRP+radar) de 20 m pour plafond
- 18 rideaux, miroir à focale progressive
- Traitement du signal digital en 4D
- Radar (5.87 GHz) avec un champs de détection contrôlé ("RCR: range controlled radar")
- Variante anti-masquage (AM) disponible
- Certifications:  
NF A2P type 3 EN50131 grade 2/3
- Garantie 5 ans

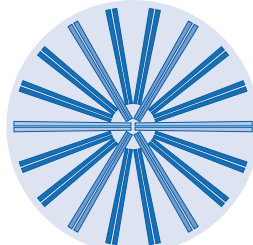

## EN50131

